

NEW  
**YZER**



Machine Room Less Elevators

NEW  
**YZER**

현대엘리베이터가 어제의 가치 기준을 넘어 새 이정표를 만듭니다.

엘리베이터가 공간과 공간을 연결시키는 편리한 기계라는 생각은 이제 과거의 기준이 되었습니다.

모든 사람이 엘리베이터 안에서 안전하고 쾌적하며, 행복을 느낄 수 있는 새로운 기준을 제시합니다.

사람을 위한 엘리베이터,  
뉴와이저의 지향점입니다.



## CONTENTS

- 03 Philosophy + New Technology
- 05 Philosophy + New Space

### NEW YZER Key Features

- 07 스마트 인디케이터 (Smart Indicator)
- 09 초슬림 LED 천장 / 항바이러스 핸드레일
- 10 운전반 / 위치표시기 / 홀버튼
- 11 바닥재 및 기타 선택사양

### NEW YZER Cage Design

- 13 Philosophy + New Design
- 15 뉴와이저 블랙
- 17 뉴와이저 브론즈
- 19 뉴와이저 샴페인골드
- 21 뉴와이저 실버

### NEW YZER Specification

- 23 Machine Room Less 시스템 특징
- 25 평면도 및 단면도
- 27 소방구조용(비상용) 승강기
- 29 제외공사 (건축부대조건)
- 31 네트워크
- 32 사양승인서





## 새로운 라이프스타일과 사람에 대한 진정한 배려 엘리베이터와 사람이 더 가까워집니다.

### 사람이 행복해지는 엘리베이터

현대엘리베이터는 스스로에게 묻고 또 물었습니다.  
엘리베이터가 단지 이동 수단으로만 인식되어야 하는지,  
아름답거나 편리함만이 최선의 가치인지...  
사람과 같이 숨쉬고, 사람을 배려하는 엘리베이터.  
현대엘리베이터 뉴와이저가 제시하는  
철학이자 새로운 기술입니다.

### 스마트 인디케이터

세계 최초로 적용된 스마트 인디케이터는 음이온 더블 클린 시스템과 초음파 해충  
방지기능으로 어떤 환경에서도 최적의 쾌적함을 누릴 수 있으며,  
CCTV 작동 LCD 디스플레이로 보다 안전하게 엘리베이터를 이용할 수 있습니다.



### 전 제품에 기본 적용된 초슬림 LED천장

국내 최소 두께의 초슬림 LED천장(50mm 미만)을 전 제품에 기본 적용하여 높고 시원한  
시야를 확보하고 쾌적한 실내공간을 누릴 수 있습니다.



### 주의사항

· 제품 및 의상 이미지는 고객의 이해를 돕기 위해 연출된 것이며, 실제 제품과 색상 차이가 있을 수 있습니다.



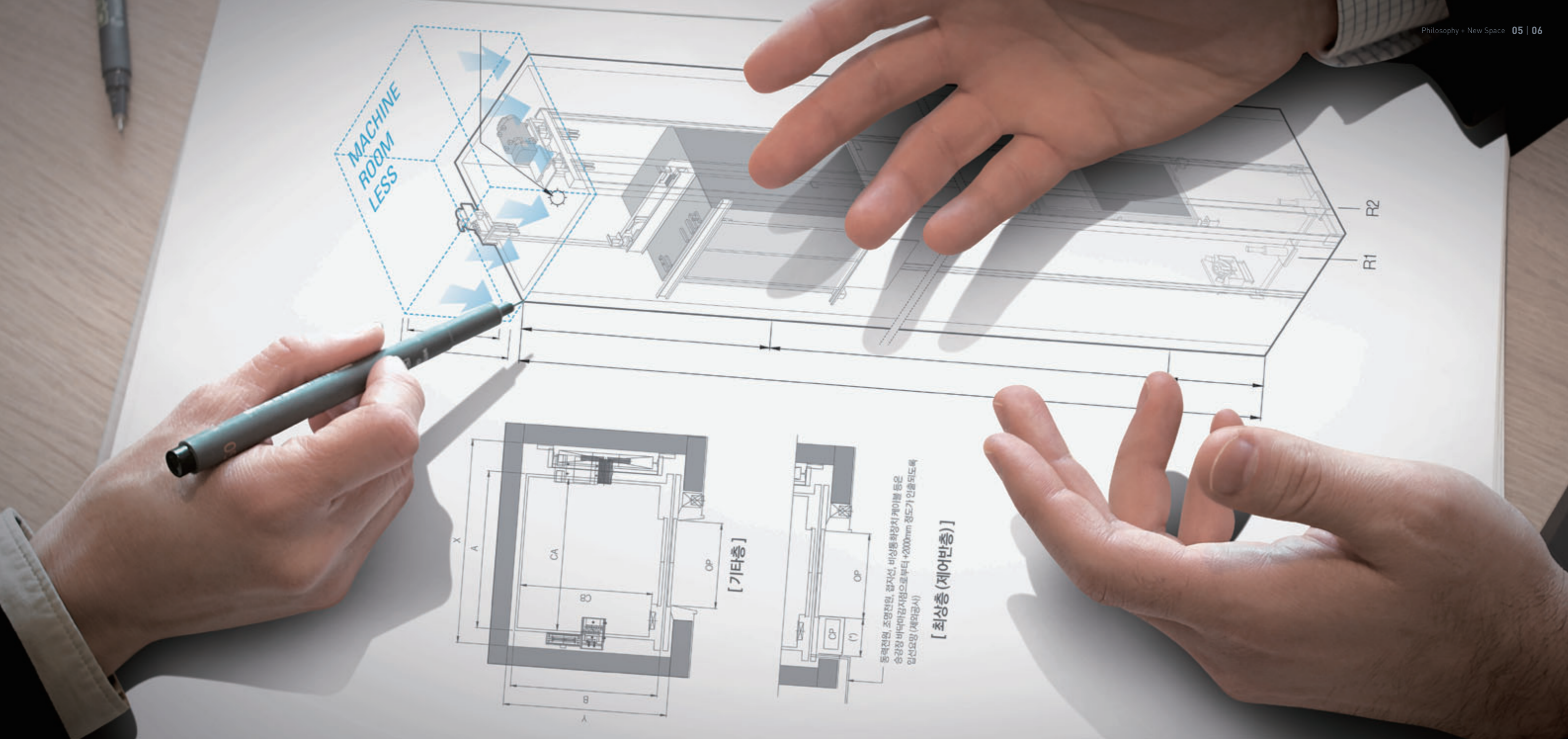

# 보다 편리하게, 더욱 편안하게. 엘리베이터가 사람을 생각합니다.

## 사람과 공간을 동시에 생각한 엘리베이터

승하차가 더욱 편리한 가로형 공간으로 효율적인 공간활용을, 더 높아진 천장고로 시원하고 쾌적한 심리적 공간을 만드는 것. 현대엘리베이터 뉴와이저가 제시하는 공간철학입니다.

### 친환경 고성능 권상기

국내 일괄 생산으로 세계 최고의 품질을 확보한 초소형 뉴와이저 권상기는 주기적인 베어링부 주유가 필요 없는 무급유 권상시스템을 적용하여 유지보수 편의성이 향상된 현대기술의 결정체입니다.



### 국내 최소 승강로 사이즈 구현

기계실이 불필요할 뿐만 아니라 국내 최소사이즈 승강로를 실현하여 기계실 건축비용 절감 및 공사기간 단축에 따른 부대비용을 최소화합니다.

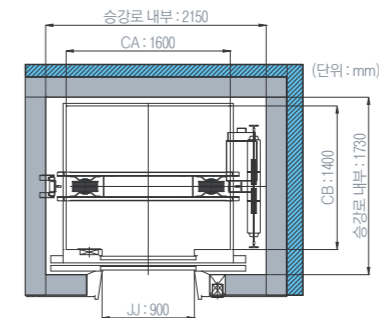

승강로 12.5% 감소  
(당사 기존 제품 15인승 기준)

### 국내 최소 피트 깊이 구현 (1100mm)

서스펜션 구조 상부 배치 등을 통해 국내 최소 피트 깊이인 1100mm의 피트 공간을 실현하였습니다. (인승별로 상이하오니 제원표 24page 참조)

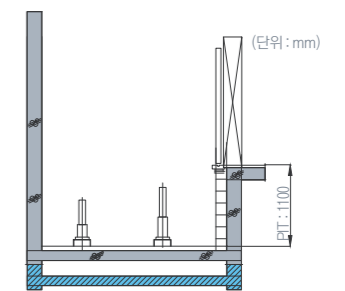

깊이 400mm 감소



NEWYZER  
KEY FEATURES

스마트 인디케이터(SMART INDICATOR)



PI-L210

건강을 스마트 케어 합니다.

더블 클린 시스템으로 상쾌한 실내공기를 만듭니다.

공기청정, 바이러스 살균기능까지 추가한 더블 클린 시스템

사계절 내내 음이온이 발생하는 공기청정기가 인디케이터와 일체형 디자인으로 설계되어 유해한 활성산소와 각종 세균 등을 말끔히 제거, 실내 공기를 산뜻하게 유지합니다.

공기 정화(Air-Clean), 음이온(Anion), 항균기능(Anti-Virus) 표시가 순차적으로 디스플레이되어 작동 중임을 시각적으로 확인할 수 있습니다.

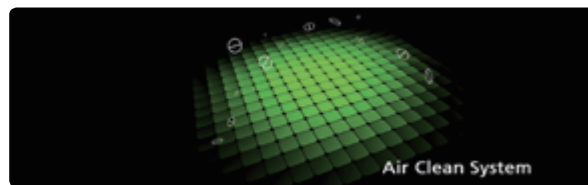

- 음이온이 방출되어 공기를 깨끗하고 신선하게 유지합니다.
- 바이러스 등 유해물질을 99% 이상 제거 가능합니다. (4시간 경과 후)
- 암모니아 등 악취 발생물질 억제 및 제거 효과가 있습니다.

내부 공기의 순환작용 활성화\*

스마트 인디케이터와 함께 설치된 천장 후면의 팬은 커버 교환식으로 먼지 청소에 용이하며, 내부공기의 순환 작용을 활성화합니다.



\*에는 고객의 이해를 돕기 위한 가상이미지가 적용되었습니다.

안전을 스마트 케어 합니다.

스마트 인디케이터로 안전 기능들을 직접 눈으로 확인할 수 있습니다.



CCTV 보안 안내 표시 시스템

CCTV 작동 시 스마트 인디케이터에 CCTV 그래픽을 표시해 갇힌 공간에서 범죄에 대한 경각심을 일깨워 주어 범죄 예방 효과를 극대화합니다.

\* CCTV 보안 안내 표시 시스템은 CCTV 설치 시 적용 가능합니다. (선택사항)



초음파 해충 방지기능

무색, 무취, 초음파가 해충(개미, 모기 등)을 방지하여, 잦은 문열림으로 관리가 어려웠던 내부 공간을 쾌적하게 유지시킵니다.

주의사항

- 제품의 점등색은 디자인의 개발 및 개선에 따라 변경되어 질 수 있으니, 구입시 반드시 당사 영업팀의 안내를 받으시길 바랍니다.
- 제품 및 의장이미지는 고객의 이해를 돕기 위해 연출된 것이며, 실제 제품과 색상 차이가 있을 수 있습니다.

시간을 스마트 케어 합니다.

LCD 패널에서 날짜, 시간 정보를 제공합니다.

시간, 날짜 정보 디스플레이

카 내에 머무르는 동안 언제든 날짜, 시간, 층 정보 등을 쉽게 인지할 수 있게 LCD 화면을 장착해 사용자 편의성을 높였습니다. 세련된 디자인은 물론 시인성이 대폭 향상되었습니다.



NEWYZER  
KEY FEATURES

LED 천장



핸드레일



운전반 / 위치표시기 / 홀버튼



**장애인용 운전반**  
갈끔하고 세련된 최신형 버튼 적용으로 목적층을 직관적으로 인식할 수 있어 이용이 보다 편리합니다.

**국내 최소 두께 초슬림 LED 천장**

친환경 LED 천장으로 더 높고 시원한 내부공간 활용이 가능하며 눈의 피로를 감소시킵니다.

**초슬림 LED천장 (50mm미만) 전제품 적용**

- 높은 천장고로 쾌적하고 시원한 내부 공간 제공
- 소비전력 감소로 유지비 절감 / 실내 밝기 향상으로 눈의 피로감 감소



**항바이러스 핸드레일**

많은 사람들이 이용하여 바이러스에 쉽게 노출되는 핸드레일에 항바이러스 소재를 활용하여 유해 바이러스로부터 안전하게 지켜드립니다.

**항바이러스 소재 적용**

인체공학적인 설계 및 동작 분석을 통해 인체에 가장 안전하고 편안하게 활용 가능한 핸드레일입니다. 국내 최초로 표준형 핸드레일에 항바이러스 소재를 적용하였습니다.

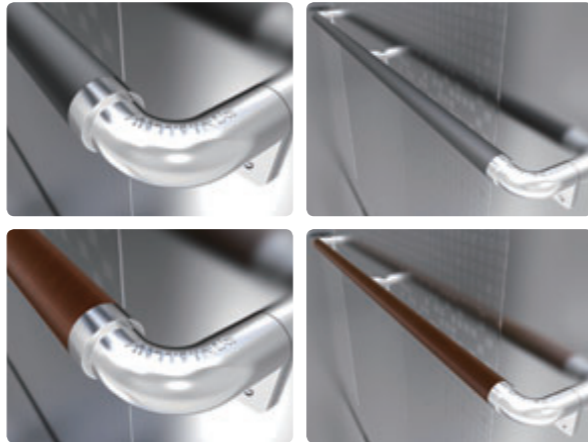

**뉴와이저 패밀리룩**

코너라운드와 블랙&실버 투톤컬러의 매칭으로 현대엘리베이터 패밀리룩 디자인을 완성하였으며, 사용자 방향으로 완만한 경사를 주어 작동 및 인식이 편리합니다. 운전반, 위치표시기, 홀버튼 모두 노출형으로 설계되어 보수 및 유지관리에도 용이합니다.

**홀버튼**



HIP-DA64      HIP-LA64 (LCD 옵션사양)      HPB-A64

**위치표시기**



PI-D700      PI-L700 (LCD 옵션사양)

**주의사항**

- 제품의 점등색은 디자인의 개발 및 개선에 따라 변경되어 질 수 있으니, 구입시 반드시 당사 영업팀의 안내를 받으시길 바랍니다.
- 제품 및 의장이미지는 고객의 이해를 돕기 위해 연출된 것이며, 실제 제품과 색상 차이가 있을 수 있습니다.



NEWYZER  
선택사양

바닥재

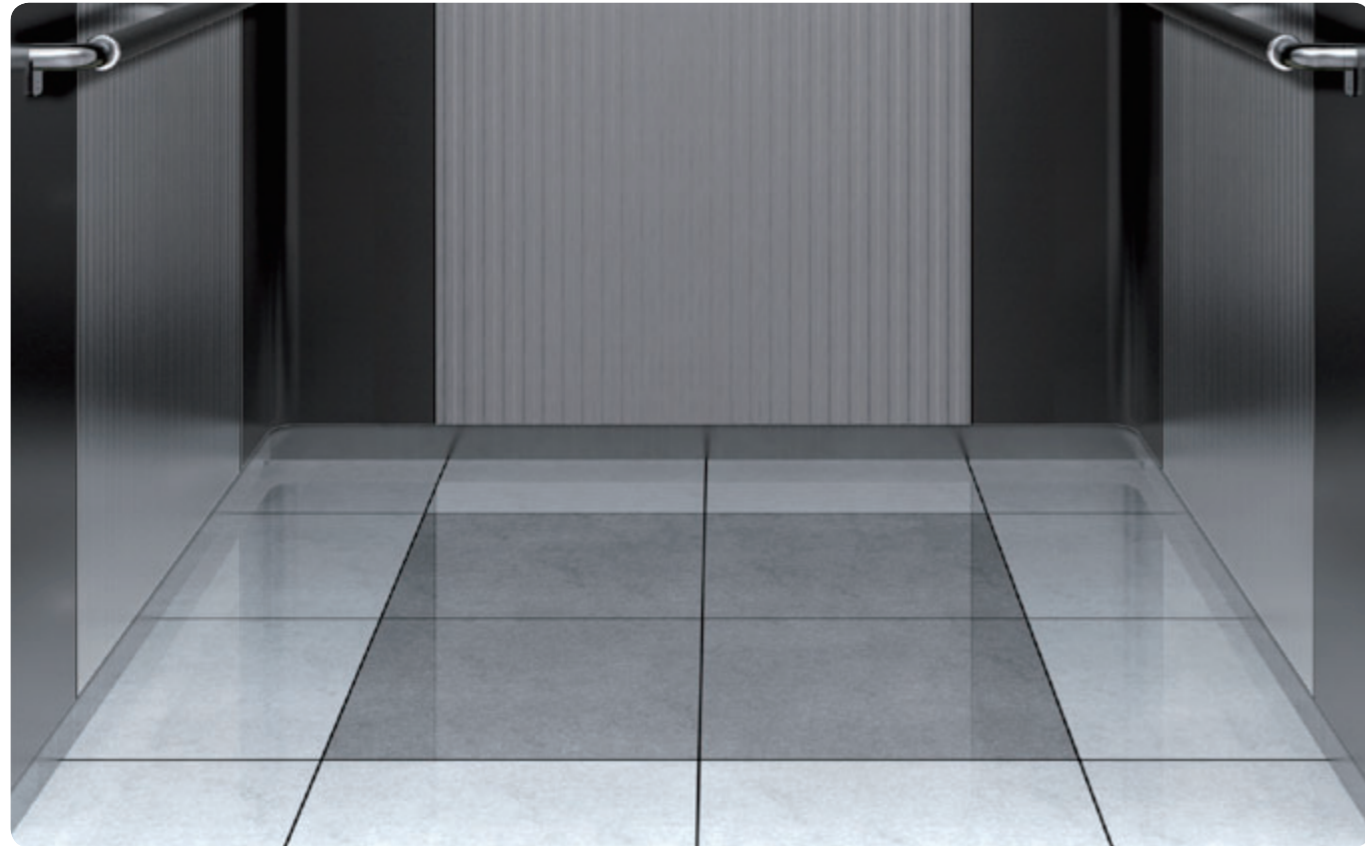

바닥재

모던하고 안정감있는 패턴으로 어떠한 인테리어 내부와도 조화를 이루며 투톤 컬러의 데코타일이 적용되어 고급스러우면서도 세련된 감각을 누릴 수 있습니다.

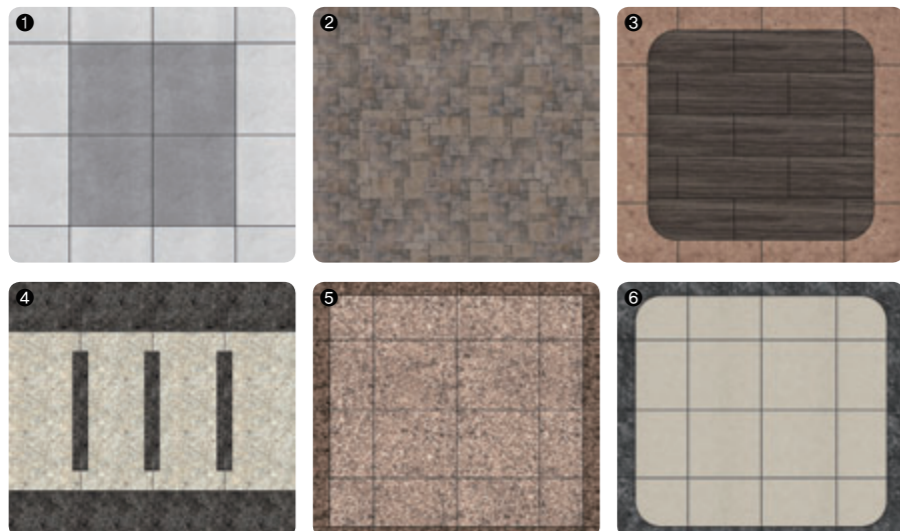

- 1. NYSB (DTE2904, DTE2905)
- 2. NYSZ (DTW2952)
- 3. NYSG (DTE2244, DEW5717)

- 4. NYSS (DTE2116, DTE2109)
- 5. NYDZ (DTE2127, DTE2128)
- 6. NYDB (DTE2241, DTM2257)

IBS 시스템 (카드키)



IBS 시스템 (카드키)

외부인의 출입을 통제함으로써 보안, 방법에 효과적입니다.



블랙박스형 CCTV / 멀티빔 출입문 안전장치 \*



\*에는 고객의 이해를 돕기 위한 가상이미지가 적용되었습니다.

블랙박스형 CCTV

폐쇄회로 카메라를 통해 엘리베이터 내 승객들의 모습과 운행 상황이 실시간으로 녹화되어 실시간 보안이 가능합니다.

멀티빔 출입문 안전장치

센서를 통해 승객의 움직임을 감지하여 자동으로 문이 열리게 함으로써 안전사고를 예방할 수 있습니다.

주의사항

- 제품의 점등색은 디자인의 개발 및 개선에 따라 변경되어 질 수 있으니, 구입시 반드시 당사 영업팀의 안내를 받으시길 바랍니다.
- 제품 및 의장이미지는 고객의 이해를 돕기 위해 연출된 것이며, 실제 제품과 색상 차이가 있을 수 있습니다.

# 사용자의 의견과 디테일한 감성을 더한 디자인 엘리베이터에 감성을 담았습니다

## 사람과 소통하는 감성 엘리베이터

엘리베이터가 단순히 이동만을 도와주는 기계가 아니기에 현대엘리베이터는 사용자 의견을 가장 중시했습니다. 아름다움과 편안함을 동시에 드리는 기술과 예술을 넘나드는 디테일. 현대엘리베이터 뉴와이저의 디자인 철학입니다.

뉴와이저 블랙 (BLACK)



뉴와이저 브론즈 (BRONZE)



뉴와이저 샴페인골드 (CHAMPAGNE GOLD)



뉴와이저 실버 (SILVER)

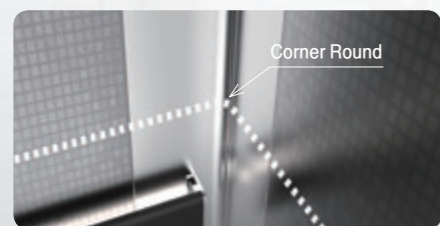

**현대엘리베이터만의 P.(Product Identity)를 적용한 인테리어 디자인**  
 현대엘리베이터 디자인 철학을 담은 코너 라운드(Corner Round)는 심리적인 안정감은 물론 사용 시 안전까지 생각한 프로덕트 아이덴티티입니다. 뉴와이저에서 처음 선보이는 코너 라운드는 카 내부의 벽면은 물론 인디케이터와 버튼, OPB 등에 최적으로 적용되어 누구나 안전하고 편리하게 엘리베이터를 이용할 수 있도록 배려한 현대엘리베이터만의 고유한 디자인입니다.

**주의사항**

• 제품 및 의상이미지는 고객의 이해를 돕기 위해 연출된 것이며, 실제 제품과 색상 차이가 있을 수 있습니다.



Design Collection

# 뉴와이저 블랙 (NYS-BLACK)

모던한 분위기의 실용적이며 안정된 디자인으로 어떤 형태의 인테리어에도 잘 어울리는 뉴와이저입니다. 모던한 블랙과 실버 투톤 컬러가 적용된 인테리어로 고급스러우면서도 세련된 감각을 누릴 수 있습니다.

B2



Front image



Rear image

## CAR DESIGN

- 천장 > CD199B / 아트메탈 실버 (AM01), LED 바 타입 모듈 (P022), 천장판 (도장강판 P021)
- 카벽 > 아트메탈 실버 (AM08), NST 엠보 비드, NST 티타늄 블랙 엠보 비드
- 막판 > 아트메탈 실버 (AM08)
- 핸드레일 > 1FG / 항바이러스 1열봉 (다크 그레이), 알루미늄 브라켓
- 카도어 > 아트메탈 실버 (AM08)
- 운전반 > OPP-N364
- 바닥재 > 데코타일 (DTE2904, DTE2905)
- 위치표시기 > PI-L210 / 스마트 인디케이터  
음이온 공기청정기, 초음파 해충 방지기



201 Type



100 Type



50 Type

## ENTRANCE

- 201 Type
  - 삼방틀 > NST 헤어라인 / 201 Type
  - 막판 > 아트메탈 실버 (AM08)
  - 도어 > 아트메탈 실버 (AM08)
  - 홀버튼 > HPB-A64
  - 위치표시기 > PI-D700
- 100 Type
  - 삼방틀 > NST 헤어라인 / 100 Type
  - 도어 > 아트메탈 실버 (AM08)
  - 홀버튼 > HIP-DA64
- 50 Type
  - 삼방틀 > NST 헤어라인 / 50 Type
  - 도어 > 아트메탈 실버 (AM08)
  - 홀버튼 > HIP-DA64

### 주의사항

- 천정 및 월 분할은 인승에 따라 변경될 수 있습니다.
- 홀버튼 및 풋버튼 설치시 규격에 따라 Base Plate가 적용될 수 있습니다.
- 제품의 점등색은 디자인의 개발 및 개선에 따라 변경되어 질 수 있으니, 구입시 반드시 당사 영업팀의 안내를 받으시길 바랍니다.
- 제품 및 의장이미지는 고객의 이해를 돕기 위해 연출된 것이며, 실제 제품과 색상 차이가 있을 수 있습니다.

• 상기 엘리베이터 디자인은 패키지(Package)로 제공됩니다.  
• 비상용 엘리베이터는 별도 문의 바랍니다.



Design Collection

# 뉴와이저 브론즈 (NYS-BRONZE)

중후한 멋이 살아있는 세련된 클래식 디자인으로 품격과 안정된 느낌의 인테리어에 잘 어울리는 뉴와이저입니다.  
 어반 클래식(Urban Classic) 스타일로 깊은 원숙미가 돋보이는 인테리어 컬러가 한층 더 높은 품격을 느끼게 합니다.



• 상기 엘리베이터 디자인은 패키지(Package)로 제공됩니다.  
 • 비상용 엘리베이터는 별도 문의 바랍니다.



Front image

Rear image

## CAR DESIGN

- 천장 > CD199A / 알루미늄 (실버), PC ABS, LED 조명 천장판 (도장강판 P025)
- 카벽 > 아트메탈 브론즈 (AM07), NST 엠보 비드
- 막판 > 아트메탈 브론즈 (AM01)
- 핸드레일 > 1FW / 황바이러스 1열봉 (우드 패턴), 알루미늄 브라켓
- 카드어 > 아트메탈 브론즈 (AM07)
- 운전반 > OPP-N364
- 바닥재 > 데코타일 (DTW2952)
- 위치표시기 > PI-L210 / 스마트 인디케이터  
 음이온 공기청정기, 초음파 해충 방지기



201 Type

100 Type

50 Type

## ENTRANCE

- 201 Type**
  - 삼방틀 > NST 헤어라인 / 201 Type
  - 막판 > 아트메탈 브론즈 (AM01)
  - 도어 > 아트메탈 브론즈 (AM07)
  - 홀버튼 > HPB-A64
  - 위치표시기 > PI-L700 (LCD 옵션사양)
- 100 Type**
  - 삼방틀 > NST 헤어라인 / 100 Type
  - 도어 > 아트메탈 브론즈 (AM07)
  - 홀버튼 > HIP-LA64 (LCD 옵션사양)
- 50 Type**
  - 삼방틀 > NST 헤어라인 / 50 Type
  - 도어 > 아트메탈 브론즈 (AM07)
  - 홀버튼 > HIP-LA64 (LCD 옵션사양)

### 주의사항

- 천정 및 월 분할은 인승에 따라 변경될 수 있습니다.
- 홀버튼 및 풋버튼 설치시 규격에 따라 Base Plate가 적용될 수 있습니다.
- 제품의 점등색은 디자인의 개발 및 개선에 따라 변경되어 질 수 있으니, 구입시 반드시 당사 영업팀의 안내를 받으시길 바랍니다.
- 제품 및 의장이미지는 고객의 이해를 돕기 위해 연출된 것이며, 실제 제품과 색상 차이가 있을 수 있습니다.



Design Collection

# 뉴와이저 샴페인골드 (NYS-GOLD)

모던함에 장식적인 패턴을 가미한 디자인으로 보다 화려하고 돋보일 수 있는 공간 연출이 가능한 뉴와이저입니다. 샴페인골드 컬러로 세련되고 고급스러운 색감은 물론 자연의 새색을 리드미컬하게 표현한 패턴으로 생기있고 럭셔리한 감각을 동시에 전해드립니다.



Front image

Rear image

## CAR DESIGN

- 천장 > CD199A / 알루미늄 (실버), PC ABS, LED 조명 천장판 (도장강판 P021)
- 카벽 > 아트메탈 골드 (AM01, AM09), NST 엠보 비드
- 막판 > 아트메탈 골드 (AM01)
- 핸드레일 > 1FW / 황바이러스 1열봉 (우드 패턴), 알루미늄 브라켓
- 카도어 > 아트메탈 골드 (AM01)
- 운전반 > OPP-N364
- 바닥재 > 데코타일 (DTE2244, DEW5717)
- 위치표시기 > PI-L210 / 스마트 인디케이터  
음이온 공기청정기, 초음파 해충 방지기



201 Type

100 Type

50 Type

## ENTRANCE

- 201 Type
  - 삼방틀 > NST 헤어라인 / 201 Type
  - 막판 > 아트메탈 골드 (AM01)
  - 도어 > 아트메탈 골드 (AM09)
  - 홀버튼 > HPB-A64
  - 위치표시기 > PI-D700
- 100 Type
  - 삼방틀 > NST 헤어라인 / 100 Type
  - 도어 > 아트메탈 골드 (AM09)
  - 홀버튼 > HIP-DA64
- 50 Type
  - 삼방틀 > NST 헤어라인 / 50 Type
  - 도어 > 아트메탈 골드 (AM09)
  - 홀버튼 > HIP-DA64

### 주의사항

- 천정 및 월 분할은 인승에 따라 변경될 수 있습니다.
- 홀버튼 및 풋버튼 설치시 규격에 따라 Base Plate가 적용될 수 있습니다.
- 제품의 점등색은 디자인의 개발 및 개선에 따라 변경되어 질 수 있으니, 구입시 반드시 당사 영업팀의 안내를 받으시길 바랍니다.
- 제품 및 의장이미지는 고객의 이해를 돕기 위해 연출된 것이며, 실제 제품과 색상 차이가 있을 수 있습니다.

• 상기 엘리베이터 디자인은 패키지(Package)로 제공됩니다.  
• 비상용 엘리베이터는 별도 문의 바랍니다.



Design Collection

# 뉴와이저 실버 (NYS-SILVER)

밝고 상쾌한 공간감을 살린 디자인으로 모던한 건축 인테리어에 잘 어울릴 수 있는 뉴와이저입니다.  
보다 젊고 캐주얼한 느낌으로 건축물에 세련미를 한층 부각시켜 드립니다.



Front image

Rear image

## CAR DESIGN

- 천장 > CD191A / 아트메탈 실버 (AM08), LED 바타입 모듈 (P022), 천장판 (도장강판 P024)
- 카벽 > 아트메탈 실버 (AM01, AM08), NST 엠보 비드
- 막판 > 아트메탈 실버 (AM01)
- 핸드레일 > 1FG / 항바이러스 1열봉 (다크 그레이), 알루미늄 브라켓
- 카도어 > 아트메탈 실버 (AM01)
- 운전반 > OPP-N364
- 바닥재 > 데코타일 (DTE2116, DTE2109)
- 위치표시기 > PI-L210 / 스마트 인디케이터  
음이온 공기청정기, 초음파 해충 방지기



201 Type

100 Type

50 Type

## ENTRANCE

- 201 Type
  - 삼방틀 > NST 헤어라인 / 201 Type
  - 막판 > 아트메탈 실버 (AM08)
  - 도어 > 아트메탈 실버 (AM08)
  - 홀버튼 > HPB-A64
  - 위치표시기 > PI-L700 (LCD 옵션사양)
- 100 Type
  - 삼방틀 > NST 헤어라인 / 100 Type
  - 도어 > 아트메탈 실버 (AM08)
  - 홀버튼 > HIP-LA64 (LCD 옵션사양)
- 50 Type
  - 삼방틀 > NST 헤어라인 / 50 Type
  - 도어 > 아트메탈 실버 (AM08)
  - 홀버튼 > HIP-LA64 (LCD 옵션사양)

### 주의사항

- 천정 및 월 분할은 인승에 따라 변경될 수 있습니다.
- 홀버튼 및 풋버튼 설치시 규격에 따라 Base Plate가 적용될 수 있습니다.
- 제품의 점등색은 디자인의 개발 및 개선에 따라 변경되어 질 수 있으니, 구입시 반드시 당사 영업팀의 안내를 받으시길 바랍니다.
- 제품 및 의장이미지는 고객의 이해를 돕기 위해 연출된 것이며, 실제 제품과 색상 차이가 있을 수 있습니다.

• 상기 엘리베이터 디자인은 패키지(Package)로 제공됩니다.  
• 비상용 엘리베이터는 별도 문의 바랍니다.



# 최소 공간으로 최대 가치를!

1999년 국내 최초로 기계실 없는 엘리베이터 와이어를 선보인 현대가 2015년 또 한번 MRL 새로운 역사를 만듭니다. 뉴와이어는 국내 최소 승강로 사이즈 구현으로 공간은 더 작아지고 고객이 누리는 가치는 더 커졌습니다.

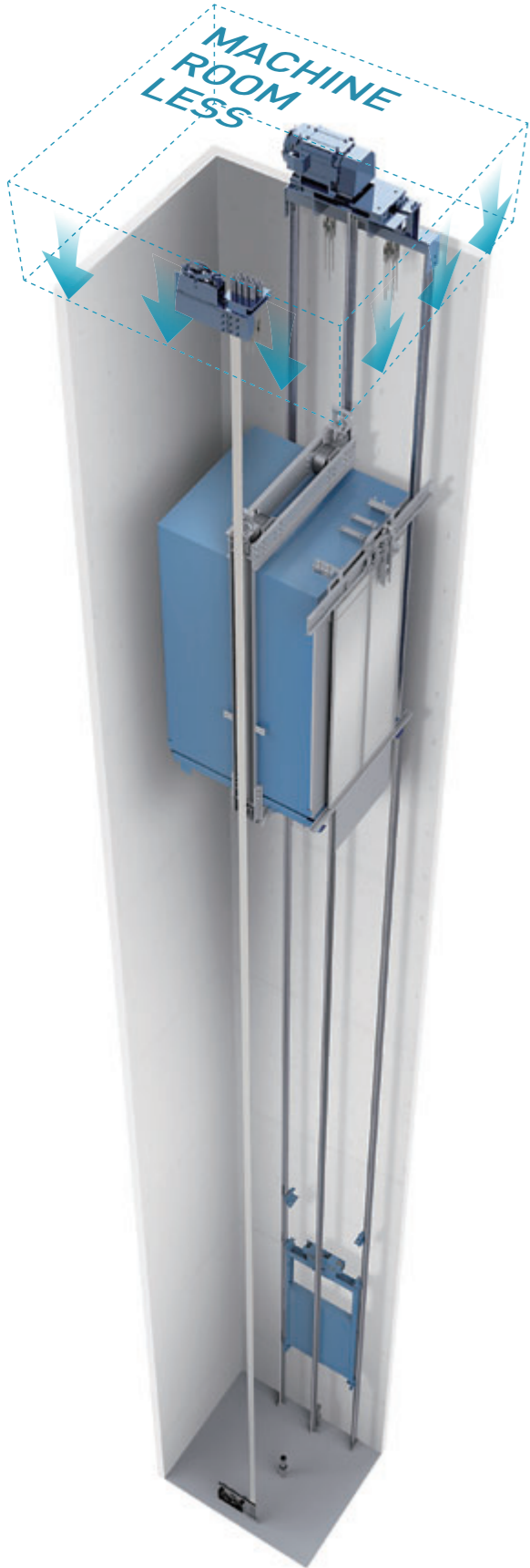

## 기존 와이어 (MRL) 장점은 그대로

- ▶ 기계실 불필요로 공간효율 증대
- ▶ 기계실 건축비용 절감 및 공사기간 단축에 따른 부대비용 최소화
- ▶ 자유로운 스카이라인 설계로 우아한 건축 디자인 실현

## 설치는 간편하게 납기는 빠르게

- ▶ 레일 취부형 권상 시스템 적용

· 최상부 빔 슬리브 (Beam Sleeve)  
· 작업 불필요로 시공 간편

- ▶ 설치기간 약 20% 단축

· 상부/하부 발판 시공 불필요  
· 전용 설치 지그 (Jig) 사용으로 공정 단축  
· 고품질 고효율의 영구자석 동기모터 (국산)



## 최신 구동방식으로 성능 향상 및 에너지 절감

- ▶ 고품질 영구자석 동기모터 (국산)
- ▶ 에너지 절감 효과 및 부드러운 도어 개폐
- ▶ 도어 소음 저감 및 유지보수 비용 절감 효과



## 건축 설계 부담은 최소화하고, 건축비용도 절감하고

- ▶ 국내 최소 승강로 사이즈 구현
- ▶ 국내 최소 피트 깊이 구현 (1100mm)

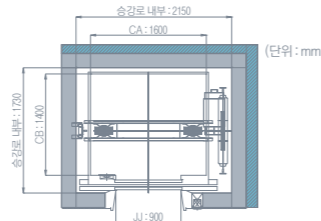

승강로 12.5% 감소  
(당사 기존 제품 15인승 기준)

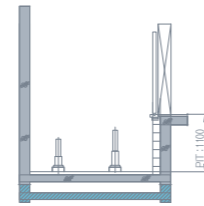

깊이 400mm 감소

## 유지보수 편의성과 고객 안전성은 높이고

- ▶ 검증된 친환경 고성능 권상기 적용

· 주기적인 베어링부 주유가 필요 없는 무급유 권상시스템 적용  
· 브레이크 현장 조정 불필요로 유지보수 편의성 향상  
· 국내 공장에서 생산함으로써 세계 최고의 품질 확보

- ▶ DNV, CE, TÜV, CSA 인증 제동 장치 적용



# ELEVATOR SPECIFICATIONS LAYOUT PLAN



# 평면도 및 단면도

현대엘리베이터 최고의 기술진이 설계한 공간이 최적의 만족감을 제공합니다.

최소한의 공간을 최대한으로 활용하는 NEW YZER의 승강로는 현대엘리베이터 최고의 기술진이 연구하고 설계한 결과물입니다. 탁월한 주행성능과 승차감을 가능케 함은 물론, 품격 높은 건축디자인을 동시에 완성함으로써 건물의 공간 활용성을 극대화하고 건축비용 절감 및 유지보수가 용이합니다.

## 승강로 및 기계실 평면도(7~24인승)

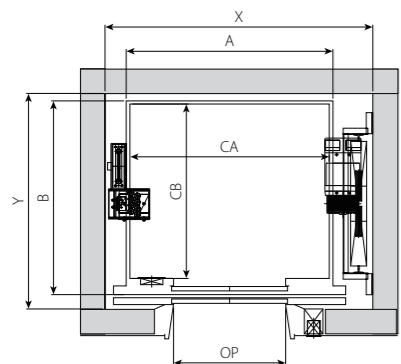

기타층

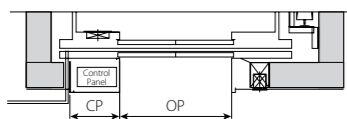

최상층(제어반층)

- ▲ 주: 1. 동력전원, 조항전원, 접지선, 비상통화장치 케이블 등은 승강장 바닥마감지점으로부터 +4000mm 정도가 인출되도록 입선요양(제외공사)
- 2. 최상층(제어반층) 200Lux 이상 조명 확보-토글 스위치 타입(제외공사)
- 3. 출입구 근처에 엘리베이터용 분전반 설치(제외공사)

## 승강로 단면도

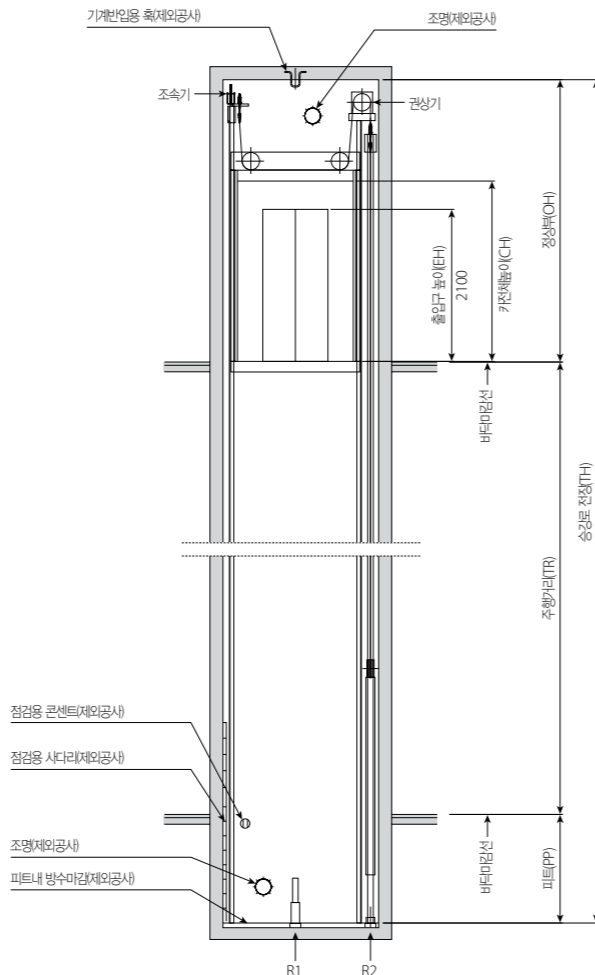

## 승강기안전기준 적용: 2019년 3월 28일 이후 건축허가분

(기존 건물의 경우 승강기 설치 공사 계약일이 기준임)

(단위 : mm)

속도 (m/min)	용량 (kg)	인승 (a)개정 전 (b)개정 후	정상부(OH) <sup>*)</sup> 승객용	소방구조용	피트 (PP) <sup>*)</sup>	제어반폭 (CP)
60			3800/4150	4200	1100/1300	1000kg 이하: 430 / 900~1150kg: 505
90	550~1150	8~17 / 7~15	3900/4250	4300	1300	750kg 이하: 430 / 900~1150kg: 505
105			4000/4350	4400	1350	750kg 이하: 430 / 900~1150kg: 505
60	1200~1600	20~24 / 16~21	4200	4300	1200/1350	1200kg 이상: 505
90			4400	4500	1350	승강로내부취부
105			4500	4600	1350	승강로내부취부
45, 60			4900	4900	1350	승강로내부취부
90	1800	27	5100	5100	1400	승강로내부취부
105			5100	5100	1450	승강로내부취부

- ◀ 주: 1. 상기 규격 치수(정상부)는 카 내부 전체 높이(CH)가 2500m(카 내부 2450mm) 일 경우이며, 그 외의 것은 당사로 문의 바랍니다. (예. 카 내부가 2500mm일 경우 정상부(OH) +200mm)
- 2. 속도 60m/min, 행정거리 25m 이상의 경우 용량에 따라 피트(PP) 1300mm 이하 또는 1350mm 이상을 적용 바랍니다.
- 3. 상기 치수규격(정상부, 피트)은 건축물 마감 후 최소 치수이므로 건축시공상의 오차 등을 감안하여 건축시공 바랍니다.
- 4. 승강로 마감이 유리일 경우 반드시 접합유리를 적용하여야 하오니 당사로 문의 바랍니다.
- 5. 카의 폭과 출입구 폭이 상기치수와 다를 경우 당사로 문의 바랍니다.
- 6. 제어반 위치를 변경할 경우 당사로 문의 바랍니다.
- 7. PWM 회생형 타입 제어반이 적용되는 경우 제어반폭 505mm가 필요합니다.
- 8. 용량 550~1150kg, 속도 60~105m/min까지의 좌측 정상부(OH) 치수는 카 상부 안전난간대에서 울벽까지의 거리가 500mm 이하일 경우입니다. 승강로 상기 규격 이상, 제어반을 승강로 내부 취부형으로 할 경우, 2대 병렬구조, 철골, 관통형 구조 시 카 상부 안전난간대에서 울벽까지의 거리가 500mm 초과되어 정상부(OH)는 상기 표 정상부(OH) 우측 기준(+350mm)을 적용하여야 합니다.
- 9. 신형 MRL 뉴와이저의 경우 속도 120m/min, 150m/min도 공급 가능하므로 관련 치수 기준은 당사로 별도 문의 바랍니다.

## 표준규격 및 반력표

(단위 : mm)

속도 (m/min)	용량 (kg)	인승		출입구 폭	출입구 높이	승강로 규격			피트 반력(kg)	
		(a) 개정 전	(b) 개정 후			CA × CB	CP외부 X × Y	CP내부 X × Y	R1	R2
60	550	8	7	800	2100	1250x1150	1850x1480	1850x1680	6500	5400
	600	9	8	800	2100	1250x1240	1850x1570	1850x1770	6800	5600
	700	10	9	800	2100	1250x1350	1850x1680	1850x1880	7300	5900
	750	11	10	800	2100	1250x1450	1850x1780	1850x1980	7600	6100
	900	13	12	900	2100	1600x1350	2150x1680	2150x1880	8400	6600
	1000	15	13	900	2100	1600x1400	2150x1730	2150x1930	8900	6900
	1150	17	15	1000	2100	1800x1400	2370x1730	2370x1930	11800	9500
	1200	-	16	1000	2100	1800x1450	2500x1800	2500x2150	12500	10100
	1350	20	18	1100	2100	1800x1600	2500x1950	2500x2300	13400	10700
	1600	24	21	1100	2100	2000x1700	2700x2050	2700x2400	14200	11000
	1800	27	24	1100	2100	2150x1550	2850x1900	2850x2250	14600	11300
	90	550	8	7	800	2100	1250x1150	1850x1480	1850x1680	6500
600		9	8	800	2100	1250x1240	1850x1570	1850x1770	6800	5600
700		10	9	800	2100	1250x1350	1850x1680	1850x1880	7300	5900
750		11	10	800	2100	1250x1450	1850x1780	1850x1980	7600	6100
900		13	12	900	2100	1600x1350	2150x1680	2150x1880	8400	6600
1000		15	13	900	2100	1600x1400	2150x1730	2150x1930	8900	6900
1150		17	15	1000	2100	1800x1400	2370x1730	2370x1930	11800	9500
1200		-	16	1000	2100	1800x1450	2500x1800	2500x2150	12500	10100
1350		20	18	1100	2100	1800x1600	2500x1950	2500x2300	13400	10700
1600		24	21	1100	2100	2000x1700	2700x2050	2700x2400	14200	11000
1800		27	24	1100	2100	2150x1550	2850x1900	2850x2250	14600	11300
105		550	8	7	800	2100	1250x1150	1850x1480	1850x1680	6500
	600	9	8	800	2100	1250x1240	1850x1570	1850x1770	6800	5600
	700	10	9	800	2100	1250x1350	1850x1680	1850x1880	7300	5900
	750	11	10	800	2100	1250x1450	1850x1780	1850x1980	7600	6100
	900	13	12	900	2100	1600x1350	2150x1680	2150x1880	8400	6600
	1000	15	13	900	2100	1600x1400	2150x1730	2150x1930	8900	6900
	1150	17	15	1000	2100	1800x1400	2370x1730	2370x1930	11800	9500
	1200	-	16	1000	2100	1800x1450	2500x1800	2500x2150	12500	10100
	1350	20	18	1100	2100	1800x1600	2500x1950	2500x2300	13400	10700
	1600	24	21	1100	2100	2000x1700	2700x2050	2700x2400	14200	11000
	1800	27	24	1100	2100	2150x1550	2850x1900	2850x2250	14600	11300

- ▲ 주: 1. 표준규격 이외의 수치는 당사로 문의 바랍니다. (상기 규격은 중앙개폐형에 한하여 적용되며 일방개폐형은 문의 바랍니다)
- 2. 상기 표는 최소규격이므로 건축시공상의 오차를 감안하여 승강로 내부 치수를 표준규격 이상으로 적용할 경우 및 제어반(CP)이 승강로 내부 취부형 구조 시 정상부(OH) +350mm 이상(정상부 우측기준) 증가되어야 합니다. (속도 105m/min 이하, 용량 550~1150kg)
- 3. 장애인용 승강기의 카 내부규격은 하기 건물 용도별 장애인법 기준에 맞춰 적용된 유의 바랍니다. '장애인, 노인, 임산부 편의증진법' 적용 시 카 내부 규격은 CA:1600 이상 × CB:1350 이상 '교통약자 이동편의증진법'(터미널, 역사, 공항 등) 적용 시 카 내부 규격은 CA:1100 이상 × CB:1400 이상
- 4. 연속되는 승강장문 문턱 사이의 거리가 11m(소방구조용의 경우 7m)를 초과할 경우 승강로에 비상탈출구를 적용해야 하므로 당사로 문의 바랍니다. (승강기안전검사기준 5.2.2.1.2 및 17.2.3.4)
- 5. 제어반층에 적용되는 방화도어는 인정받지 못하므로 방화구획 이외로 배치하거나 반드시 당사로 문의 바랍니다.
- 6. 'http://www.hyundaielevator.com → 고객센터 → 다운로드 → 회사자료 → 기타자료 → 방화도어인증서'의 경로에서 방화도어 인증서를 다운받을 수 있습니다.
- 7. 관통형인 경우 제한적으로 적용가능 하오니 승강로 크기 관련 사항은 당사에 문의 바랍니다.
- 8. 균형추측에 비상정지장치 적용 시 피트(PP) 및 오버헤드 치수의 변경이 있을 수 있으므로 당사로 문의 바랍니다.
- 9. 승강로가 철골 구조일 경우 최상층 기계실 반력 및 레일 반력 값 이상의 부재가 적용되어야 하므로 당사로 문의 바랍니다.
- 10. 2대 이상의 카를 병렬로 설치할 경우 승강로 크기 및 출입구 위치와 관련 당사로 문의 바랍니다.
- 11. 병렬운전 시 카와 카 사이의 거리 "500" 이상 확보하거나 "미" 확보 시 전층 중간 칸막이를 설치해 주십시오.
- 12. 제어반을 승강로 내부 형태로 설치할 경우, 승강로 규격 CP 내부 치수를 참조하여 주시기 바랍니다. 단, 용량 1350~1600kg(속도 90m/min 이상)과 용량 1800kg은 제어반 승강로 내부 배치 기준입니다.
- 13. 상기표(개정후 인승)는 2019년 3월 28일 이후 건축허가분(기존 건물의 경우 승강기 설치공사 계약일 기준)부터 적용됩니다.

(a) 개정 전 : 건축허가일 2013년 9월 15일 ~ 2019년 3월 23일  
(b) 개정 후 : 건축허가일 2019년 3월 24일부터



# 소방구조용(비상용) 승강기

승강기 검사 기준에 부합하는 것은 물론 안전성을 최우선으로 고려하였습니다.

## 소방구조용(비상용) 승강기 건물측 공사 부분

### 승강기 검사 기준 17.2.2.1

모든 승강장문 전면에 방화 구획된 로비를 포함한 승강로 내에 설치되어야 한다. 각각의 방화 구획된 로비 구역은 그림 24.1, 그림 24.2, 그림 24.3을 참조한다.

비고 - 주변 환경의 벽 및 문의 내화수준은 건축법령에 의해 규정된다. 동일 승강로 내에 다른 엘리베이터가 있다면 전체적인 공용 승강로는 비상용 엘리베이터의 내화 규정을 만족하여야 한다. 이 내화 수준은 방화 구획된 로비 문 및 기계실에도 적용되어야 한다. 공용 승강로에 비상용 엘리베이터를 다른 엘리베이터와 구분시키기 위한 중간 방화벽(내화구조)이 없는 경우에는 비상용 엘리베이터의 정확한 기능을 수행하기 위해 모든 엘리베이터 및 전기장치는 비상용 엘리베이터와 같은 방화조치가 되어야 한다.

### 승강기 검사 기준 17.3.2.6-7

2개의 카 출입구가 있는 경우, 소방관이 사용하지 않은 비상용 엘리베이터의 승강장문은 65℃를 초과하는 온도에 노출되지 않도록 보호되어야 한다.

### 승강기 검사 기준 17.2.2.4

보조 전원공급장치는 방화구획된 장소에 설치되어야 한다.

### 승강기 검사 기준 17.2.2.5

주 전원공급과 보조 전원공급의 전선은 방화구획되어야 하고 서로 구분되어야 하며, 다른 전원공급장치와도 구분되어야 한다.

- 1. 방화 구획된 로비
- 3. 일반 엘리베이터
- 5. 주 엘리베이터 방화구획 로비
- 2. 비상용 엘리베이터
- 4. 중간 방화벽
- 6. 피난통로



그림 24.1 단독 비상용 엘리베이터 및 방화구획된 로비의 배치도  
 그림 24.2 다수의 승강로에 있는 비상용 엘리베이터 및 방화구획된 로비의 배치도  
 그림 24.3 다수의 승강로에 있는 이중 출입 비상용 엘리베이터 및 방화구획된 로비의 배치도

### 승강기 검사 기준 17.2.3.2

비상용 엘리베이터는 소방안전 시 모든 승강장의 출입구마다 정지할 수 있어야 한다.

### 승강기 검사 기준 17.2.4.4

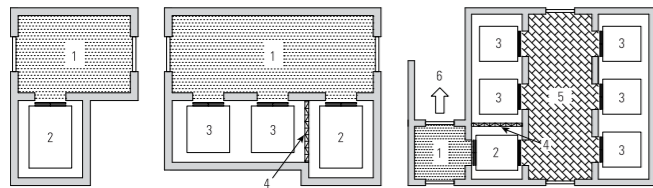
완전히 압축된 카 완충기 위로 물이 올라가지 않도록 하는 적절한 보호수단이 설치되어야 하며, 보호 수단이 동력에 의한 경우 자동으로 작동되어야 한다.

### 승강기 검사 기준 17.2.7

엘리베이터 구동기 및 관련 설비 구동기 및 관련 설비의 설치공간은 내화구조로 보호되어야 한다.

### 승강기 검사 기준 17.2.9.2.1

보조 전원공급장치는 자기발전기로 다른 용도의 급전용량과는 별도로 비상용 엘리베이터의 전 대수를 동시에 운행시킬 수 있는 충분한 전력용량이 확보되어야 한다. (다만, 2곳 이상의 변전소로부터 전력을 동시에 공급받는 경우 또는 1곳의 변전소로부터 전력의 공급이 중단될 때 자동으로 다른 변전소의 전원을 공급받을 수 있도록 되어 있는 경우 이 전력용량이 비상용 엘리베이터의 전부를 동시에 운행시킬 수 있도록 충분한 전력용량이 공급될 경우 자기발전기는 설치되지 않아도 된다.)

### 승강기 검사 기준 17.2.9.2.2

공동주택단지에 있어서 단지 내 비상용 엘리베이터의 전 대수를 동시에 운행시킬 수 있는 충분한 전력용량을 확보하기 어려운 경우에는 각 동마다 설치된 비상용 엘리베이터의 전 대수를 동시에 운행시킬 수 있는 충분한 전력용량을 다른 용도 급전용량과는 별도로 확보하여야 하며, 각 동마다 개별급전이 가능하도록 절환장치가 설치되어야 한다.

### 승강기 검사 기준 17.2.9.2.3

정전 시에는 보조 전원공급장치에 의하여 60초 이내에 엘리베이터 운행에 필요한 전력용량을 자동으로 발생시키도록 하되 수동으로 전원을 작동시킬 수 있어야 하며, 2시간 이상 운행시킬 수 있어야 한다.

※ 19.03.28 이후 건축허가분 비상용 승강기의 경우 연속되는 상하부 승강장문 문턱간 7m 초과할 경우 7m 이내 비상문 설치

## 카 외부 및 내부로부터 구출 수단



### 승강기검사기준 17.2.5.3 카 외부로부터 구출

다음과 같은 수단 중 어느 하나가 사용되어야 한다.  
 가) 승강장 출입구 위의 문턱에서부터 0.75m 이내에 위치되어 끝부분 근처에 쉽게 닿을 수 있도록 1개 이상의 손잡이가 있는 영구적으로 고정된 사다리  
 나) 휴대용 사다리  
 다) 로프 사다리  
 라) 안전 로프 시스템  
 구출수단은 각 승강장 근처에서 안전하게 고정되어야 한다. 접근할 수 있는 가장 가까운 승강장 문턱에서부터 구출수단을 통해 카 지붕에 안전하게 도달할 수 있어야 한다.

### [공사 구간 / 위치 1안]

1. (승강로 전층사다리)  
PIT사다리를 연장하여 승강로 전 층에 걸쳐 승강기검사기준 17.2.5.3 가)에 해당하는 사다리가 부착되어야 한다.

### [공사 구간 / 위치 2안]

1. (승강로 부분사다리)  
층간높이 6000mm를 초과하는 층에 대해서는 승강로에 해당층 바닥마감에서 다음층 도어 상부까지 승강기검사기준 17.2.5.3 가)에 해당하는 사다리가 부착되어야 한다.
2. (기준층 사다리함과 휴대용사다리)  
(승강기 1대당 사다리 1개소)

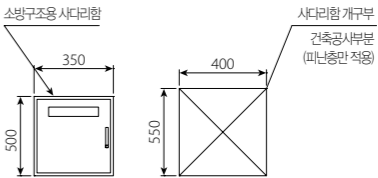

- 1) 위치는 기준층 출입구에서 소방관이 인식 가능한 위치
- 2) 사다리함 크기는 폭350×높이500×깊이200
- 3) PIT사다리를 연장하여 전 층 사다리를 시공 시 대체 가능(검사기준 17.2.5.3 항)
- 5) 건축공사부분(당사 공급 시 비용추가) : 사다리함에 시간장치를 적용하는 경우 삼각키 형태여야 함.

### 승강기검사기준 17.2.5.4 카 내부에서 자체 구출

카 외부에 부착 된 사다리의 길이는 카 승강장과 같은 높이에 있을 때 직상부층의 승강장문 잠금장치까지 도달할 수 있어야 한다.  
 다만, 승강장문 잠금장치까지 도달할 수 없다면 승강로에 영구적으로 고정된 사다리로 도달할 수 있도록 조치되어야 한다.

### [공사 구간 / 위치]

1. (승강로 부분사다리)  
층간높이 CH - HH + 3400mm를 초과하는 층에 대해서는 승강로 내부에 다음층 바닥 마감에서 다음층 도어 상부까지 승강기검사기준 17.2.5.3 가)에 해당하는 사다리가 부착되어야 한다. (사다리 길이:HH + 500)

### 사다리 공급범위

승강로 전층 사다리	현대E/L 공사부분	<input type="checkbox"/>
	건물측 공사부분	<input checked="" type="checkbox"/>
승강로 부분 사다리	현대E/L 공사부분	<input type="checkbox"/>
	건물측 공사부분	<input checked="" type="checkbox"/>
기준층 사다리함	현대E/L 공사부분	<input type="checkbox"/>
	건물측 공사부분	<input checked="" type="checkbox"/>
휴대용 사다리	현대E/L 공사부분	<input type="checkbox"/>
	건물측 공사부분	<input checked="" type="checkbox"/>

▲ 주: CH : 카 내부 전체 높이  
 HH : 도어 높이  
 엘리베이터 사양 참고바랍니다.

## 소방구조용(비상용) 승강기 엘리베이터측 공사 부분

### 승강기 검사 기준 17.2.3.3 비상용 엘리베이터의 크기

소방구조용 엘리베이터의 크기는 630kg의 정격하중을 갖는 폭 1100mm, 깊이 1400mm 이상이어야 하며, 출입구 유효 폭 800mm 이상이어야 한다.

### 승강기 검사 기준 17.2.3.4

소방관이 지정층에서 조작하여 엘리베이터 문이 닫힌 이후부터 60초 이내에 가장 먼층에 도착하여야 한다. 다만, 운행속도는 60m/min 이상이어야 한다.

### 승강기 검사 기준 17.2.8.1

소방안전 스위치는 소방관이 접근할 수 있는 지정된 로비에 위치되어야 한다. 이 스위치는 승강장문 끝부분에서 수평으로 2m 이내에 위치되고, 승강장 바닥 위로 1.8m부터 2.1m 이내에 위치되어야 한다.

※ 기타 자세한 사항은 승강기검사기준 별표22 엘리베이터 안전기준 17.2항 소방구조용 엘리베이터에 대한 추가요건을 참조하여 반영 바랍니다.

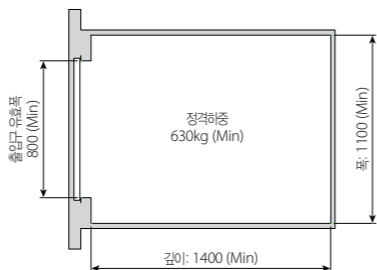

소방구조용(비상용) 엘리베이터의 크기-일반용

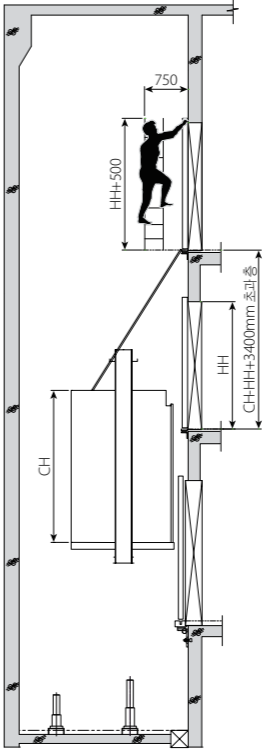



## 제외공사 건축 및 전기공사/건물측 전원설비

엘리베이터 설치시공에 포함되지 않는 건축 및 전기공사입니다.

### 건물측 전원설비 속도 60~105m/min

(50/60Hz, 380V)

용량(kg)	인승		속도 (m/min)	모터 용량 (kw)	ELCB(A)		인입선 굵기(mm)		접지선 굵기(mm)		변압기 용량(kVA)	
	(a) 개정 전	(b) 개정 후			1대	2대	1대	2대	1대	2대	1대	2대
550	8	7	60	3.6	20	20	4	4	6	6	7	13
			90	5.4	20	30	4	6	6	6	10	19
			105	6.3	20	40	4	10	6	6	12	23
600	9	8	60	3.9	20	30	4	6	6	6	8	15
			90	5.9	20	40	4	10	6	6	11	21
			105	6.9	20	40	4	10	6	6	13	25
700	10	9	60	4.6	20	30	4	6	6	6	9	17
			90	6.9	20	40	4	10	6	6	13	25
			105	8.1	30	50	6	16	6	6	15	29
750	11	10	60	4.9	20	30	4	6	6	6	9	18
			90	7.4	20	40	4	10	6	6	13	26
			105	8.6	30	50	6	16	6	6	15	30
900	13	12	60	5.9	20	40	4	10	6	6	11	21
			90	8.9	30	50	6	16	6	6	16	31
			105	10.3	30	60	6	16	6	10	19	37
1000	15	13	60	6.6	20	40	4	10	6	6	12	23
			90	9.8	30	60	6	16	6	10	18	36
			105	11.5	40	75	10	25	6	10	21	41
1150	17	15	60	7.5	20	40	4	10	6	6	14	27
			90	11.3	40	75	10	25	6	10	21	41
			105	13.2	40	75	10	25	6	10	24	47
1200	-	16	60	7.9	30	50	6	16	6	6	14	28
			90	11.8	40	75	10	25	6	10	21	42
			105	13.8	40	75	10	25	6	10	25	49
1350	20	18	60	8.9	30	50	6	16	6	6	16	31
			90	13.3	40	75	10	25	6	10	24	47
			105	15.5	50	100	16	35	6	16	27	54
1600	24	21	60	10.5	30	60	6	16	6	10	19	37
			90	15.7	50	100	16	35	6	16	28	56
			105	18.3	50	100	16	35	6	16	32	64
1800	27	24	60	11.8	40	75	10	25	6	10	21	42
			90	17.7	50	100	16	35	6	16	31	62
			105	20.6	60	125	16	50	10	25	37	74

- ▲ 주: 1. 인입선은 Full Load 상승 시의 최대 기동전류에 의해 전압 강하가 5% 이하가 되도록 Max. 50m일 때의 인입선 굵기입니다.  
 2. 위의 인입선 굵기는 동선사용 및 금속관 배선 기준입니다.  
 3. 3대 이상일 경우의 전원설비 및 인입선 관계는 별도 문의 바랍니다.

(a) 개정 전 : 건축허가일 2013년 9월 15일 ~ 2019년 3월 23일  
 (b) 개정 후 : 건축허가일 2019년 3월 24일부터

다음 사항은 엘리베이터 설치공사에 포함되지 않는 건축 및 전기공사이므로, 건물공사측에서 시공하여 주시기 바랍니다.

### 건축공사

#### 승강로 관계

1. 각종 출입구 주위 벽의 구멍통기 공사(출입구, 승장버튼, 홀랜턴용 등) 및 기기 설치 후의 벽 및 바닥 마감공사(몰탈 채우기 포함)
2. 출입구 좌우측 삼방틀 고정용 철근 설치공사
3. 피트 점검용 사다리 설치공사
4. 피트 내 방수처리공사 및 완충기 취부 후의 마감공사
5. 승강로 칸막이 또는 중간벽의 공급 및 이의 설치공사(필요 시)
6. 각종 타이핀 제거 및 거푸집 제거, 청소
7. 기타(도면에 표기된 사항)
8. 레일브라켓을 고정시킬 수 있는 콘크리트 구조(두께 150mm 이상) 또는 빔 구조의 승강로 벽체공사
9. 설계도면과 상이하게 시공된 콘크리트의 파쇄 및 마감공사
10. 설치공사 기간 중 공사용 용수 무상 공급
11. 공사용 기재 보관장소의 무상 제공
12. 승강로 천장에 기계를 양중하기 위한 인장빔이나 후크 설치공사

### 전기공사

#### 승강로 관계

1. 각종 승강장에는 카의 조명에 없더라도 승강장에서 50lx 이상(바닥에서의 측정)의 자연 또는 인공조명 설치공사(장애자용의 경우 150lx 이상)
2. 승강로 내 조명 시설공사(승강로 상하부에 50lx 이상 및 기타 이외 장소 20lx 조명등 설치)
3. CCTV 설치 시 전선의 배관-배선공사
4. 기타(도면에 표기된 사항)
5. 전기실에 엘리베이터 용도의 ELCB를 포함한 분전함 공급공사(승강로와 근접장소에 설치, 전원 설비용량은 건물측 전원설비공사란 도면 참조)
6. 엘리베이터 수전부에서 전원 전압 변동률은 ±5% 이내, 전압 불평형율은 ±5% 이내, 조명 등은 ±2% 이내가 되도록 전원설비공사
7. 피트 점검용 조명 콘센트의 배관-배선공사
8. 설치 공사기간 중 공사용 및 시운전용 가설 전원공급 및 전력 무상공급
9. 엘리베이터 제어반과 중앙관리실 및 경비실 간의 비상 통화 장치 배관-배선공사 (전선규격: 엘리베이터 1대당 UTP 0.5mm × 3P)
- 1) 카 내외 외부의 장소를 연결하는 통화장치는 당해 시설물의 관리인력이 상주하는 장소 (경비실, 전기실, 중앙관리실 등에 이종으로 설치되어야 한다. 다만 관리인력이 상주하는 별도의 장소가 2개소 미만인 시설물의 경우에는 하나만 설치될 수 있다.
- 2) 또한, 이와 별도로 시설물 내부통화가 연결되지 않을 경우에는 승강기 유지관리업체 또는 차체 점검자에게로 자동 통화가 연결되어 신속한 구조요청이 이루어질 수 있는 통화 장치를 갖추어야 한다.
10. 엘리베이터 감시반 설치 시 감시반에서 승강로까지의 감시반용 전선의 배관-배선공사 (전선규격: 엘리베이터 1대당 UTP 0.5mm × 4P)
11. 제어반까지 동력용, 조명용 전원 공급 및 배관-배선공사 및 제어반 바닥 면에서 200Lux 이상을 비출 수 있는 영구적으로 설치된 조명 설비 공사(전원 설비용량은 건물측 전원설비공사란 도면 참조)

### 관계공사 유의사항

1. 승강로 내부 및 벽체에는 타 용도의 닥트, 배관(전기, 수도, 가스, 소화전) 등의 노출, 매립은 피해야 한다.
2. 피트하부는 사람의 주거용 및 통로 등 기타 다른 용도로 사용할 수 없다. 불가피하게 사용 하여야 하는 경우 당사로 문의

※ 기계실 발열량 계산식(대 기준)  
 $Q: (kcal/h) = W \times V \times F \times N$   
 W: 적재하중(kg)      V: 정격속도(m/min)  
 N: 카의 대수      F: 제어방식에 따른 계수(1/42)

### 장애인용 승강기 법적기준 (적용 시)

#### 승강로 관계

1. 승강기의 전면에는 1.4m × 1.4m 이상의 활동 공간을 확보하여야 한다.
2. 각종의 장애인용 엘리베이터 호출버튼의 0.3m 전면에는 점형 불룩을 설치하거나, 시각 장애인이 감지할 수 있도록 바닥 내의 질감 등을 달리하여야 한다.
3. 호출버튼, 조작반, 통화장치 등 승강기의 안팎에 설치되는 모든 스위치의 높이는 바닥면으로부터 0.8m 이상, 1.2m 이하로 설치하여야 한다.
4. 건축물의 용도에 따른 장애인, 노인, 임산부 등에 관한 법률, 교통 약자의 이동편의증진법 등에서 규정하는 시설기준을 충족하여야 한다.

※ 승강로를 철골구조로 시공 시, 승강로계획 및 관계사항은 당사로 별도문의하여 주시기 바랍니다. (승강로 철골공사는 당사의 공사 범위가 아닙니다.)  
 ※ 건축공사의 오차: 본 카탈로그 상의 도면에 표기된 승강로 내부크기는 승강기 카 내부크기에 맞춘 최소 크기이므로 승강로 넓이 및 전체높이의 건축축조 오차 한계는 ±30mm입니다. (뉴와이저, 이노버, 네오 제품의 경우 ±25mm 적용)



# HYUNDAI ELEVATOR NETWORK 사업장

고객케어센터 1577-0603

구매 | 리모델링 | 유지 관리 문의 서울 영업 02-3670-0760 리모델링 02-3670-0719 유지 관리 02-3670-0960

## 본사 및 공장

17336 경기도 이천시 부발읍 경충대로 2091  
T 031-644-5114 F 02-745-4227

## 서울사무소

03127 서울시 종로구 율곡로 194, 현대그림빌딩 동관 5~9층(연지동)  
T 02-3670-0760 F 02-3672-8762

## 경기지사

17108 경기도 용인시 기흥구 서천로 117번길 9(서천동, 원희캐슬2차) 602~3호  
T 031-273-0832 F 031-273-0834

## 인천지사

21080 인천광역시 계양구 오조산로 3(작전동, 한미리빌딩) 802호  
T 032-721-8355 F 032-721-8350

## 대전지사

34379 대전광역시 대덕구 한밭대로 1027, 6층(오정동, 우성사료빌딩)  
T 042-536-1048 F 042-534-8344

## 강원지사

26341 강원도 원주시 복원로 2541 현대빌딩 5층  
T 033-812-6311 F 033-812-6301

## 전주지사

54966 전북 전주시 완산구 흥산로 261, 4층(효자동 2가)  
T 063-278-3127 F 063-278-3129

## 광주지사

61932 광주시 서구 무진대로 966, 8층(농성동)  
T 062-361-1630 F 062-361-1632

## 울산지사

44676 울산시 남구 중앙로 165-1, 8층(신정동)  
T 052-272-2143 F 052-276-2542

## 경남지사

51366 경남 창원시 마산회원구 양덕로 119, 1203호(양덕동)  
T 055-255-1389 F 055-716-7387

## 대구지사

41250 대구시 동구 동대구로 432, 20층(신천동)  
T 053-741-8064~5 F 053-755-5487

## 부산지사

46233 부산시 금정구 중앙대로 1883, 5층(구서동)  
T 051-512-5446 F 051-516-9876

## 제주지사

63125 제주도 제주시 삼우로 83, 3층(연동)  
T 064-744-9619 F 064-748-2523

## PRIZE & CERTIFICATION 수상 및 인증



품질경영력 우수기업  
영예의 전당 헌정



국내 동종업계 최초 승강기  
전부분 CE마크 획득



승강기 안전(KC)  
인증



독일 TUV사 승강기 에너지효율  
A등급 인증



국내 동종업계 최초 품질부문  
ISO 9001 인증



국내 동종업계 최초 환경부문  
ISO 14001 인증



안전보건경영시스템  
OHSAS 18001 인증

인쇄물 제작 시점에 따라 수록 내용과 실제 판매 제품 간에 차이가 발생할 수 있으며 사양의 일부가 품질개선에 따라 불가피하게 변경될 수 있으니, 제품 구입시 반드시 당사 영업팀의 안내를 받으시기 바랍니다.

- 본 인쇄물의 이미지는 고객의 이해를 돕기 위해 연출된 것이며, 실제 판매 제품 색상과 다소 차이가 있을 수 있습니다.
- 본 인쇄물에 수록된 제원 관련한 사항은 사양 및 옵션적용에 따라 변경될 수 있습니다.
- 본 인쇄물은 제품을 홍보하고 주요 기능 및 특징을 광고하기 위한 목적으로 제작된 것으로, 구체적인 사용방법과 주의사항에 대해서는 인수 시 교부되는 사용자설명서를 반드시 참조하시기 바랍니다.
- 본 인쇄물의 저작권은 현대엘리베이터에 있으므로 허가 없이 무단복제를 금합니다.

# NEW YZER 사양승인서

영업담당: (tel. ) 작성일자: 20 . . .

공사번호:	공사명:
계약납기:	협약납기: <span style="float: right;">본진원수전에정일:</span>

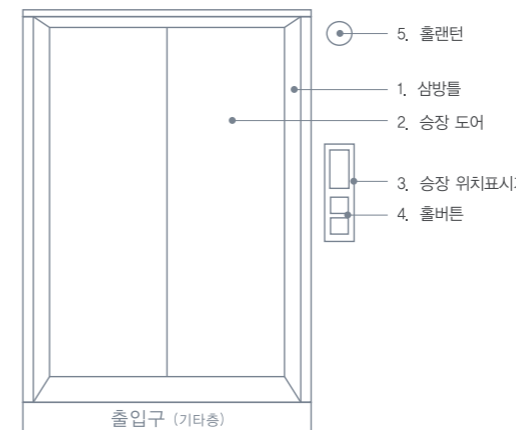
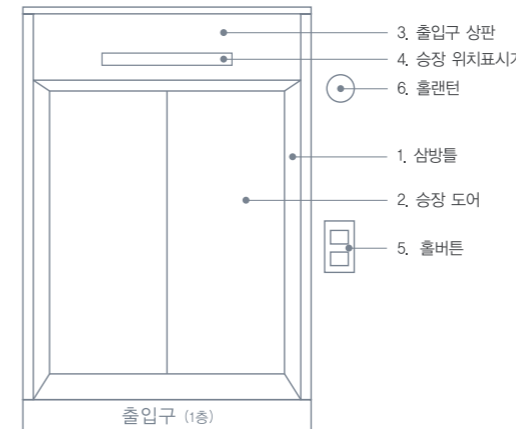
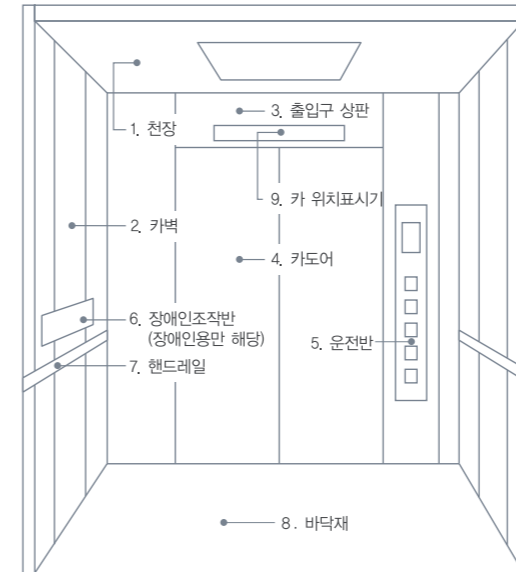

- 기종 ( )-인승 ( )-문열림 ( )-속도 ( )-정지층수 ( )X( )대
- 용도 인승 장애 비상 전망 누드 병원 군관리

구분	항목	형태 (재질)	색상 (형명번호)
<b>층문자 표기</b>			
	표준의장 / MODEL		□4 □F
<b>카내부</b>	1. 천장		색상번호
	2. 카벽 (중앙면)		에칭번호
	카벽 (좌우면)		
	3. 출입구 상판		
	4. 카도어		에칭번호
	5. 운전반		표판재질
	6. 장애인조작반 (장애인용만 해당)		표판재질
	7. 핸드레일		
	8. 바닥재		<input type="checkbox"/> 건축공사 <input type="checkbox"/> 현대공사
9. 카 위치표시기			
<b>1층</b>	1. 삼방틀		재질
	2. 승장 도어		에칭번호
	방화도어 유무	<input type="checkbox"/> 유 <input type="checkbox"/> 무	
	3. 출입구 상판		
	4. 승장 위치표시기		표판재질
	5. 홀버튼		표판재질
6. 홀랜턴			
<b>기타층</b>	1. 삼방틀		재질
	2. 승장 도어		에칭번호
	방화도어 유무	<input type="checkbox"/> 유 <input type="checkbox"/> 무	
	3. 승장 위치표시기		표판재질
	4. 홀버튼		표판재질
5. 홀랜턴		표판재질	
<b>특기사항</b>	※ Parking 층 : ※ 음성합성장치 : <input type="checkbox"/> 유 <input type="checkbox"/> 무 } 장애인용 필수입력 ※ Safety Ray : ※ 인터폰		

고객 승인	승인일시	20 . . . 년 . . . 월 . . . 일	비고	고객 요구사항 기입란
	상호			
	성명			



# NEW YZER 사양승인서

영업담당: (tel. ) 작성일자: 20 . . .

공사번호:	공사명:
계약납기:	협약납기:      종료완료예정일:      본전원수전에정일:

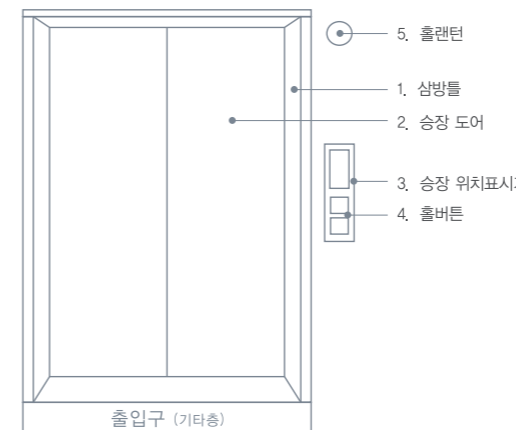
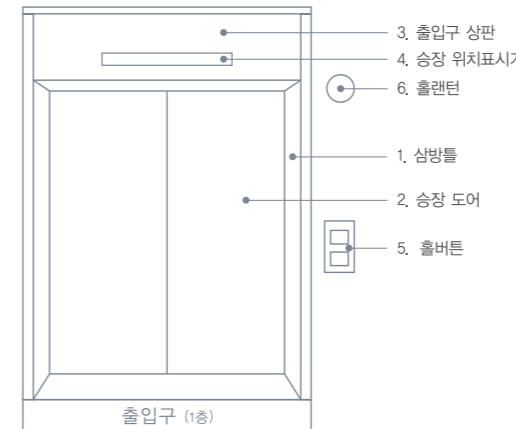
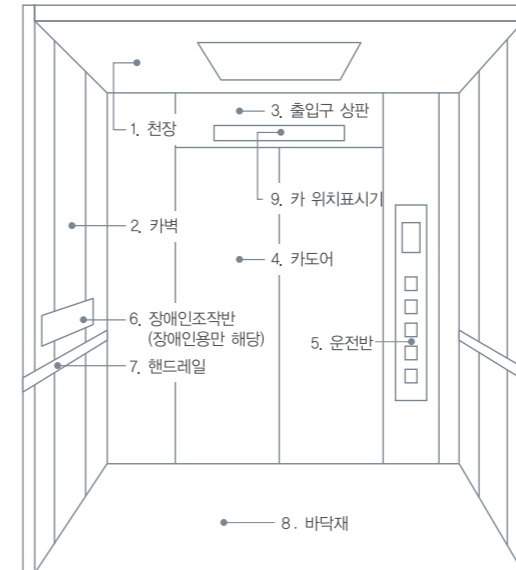

- 기종 ( )- 인승 ( )- 문열림 ( )- 속도 ( )- 정지층수 ( )X( )대
- 용도 □인승 □장애 □비상 □전망 □누드 □병원 □군관리

구분	항목	형태 (재질)	색상 (형명번호)
층문자 표기			□4 □F
카 내부	표준의장 / MODEL		
	1. 천장		색상번호
	2. 카벽 (중앙면)		에칭번호
	카벽 (좌우면)		
	3. 출입구 상판		
	4. 카도어		에칭번호
	5. 운전반		표판 재질
	6. 장애인조작반		표판 재질
	7. 핸드레일		
8. 바닥재		□건축공사 □현대공사	
9. 카 위치표시기			
1층	1. 삼방틀		재질
	2. 승장 도어		에칭번호
	방화도어 유무	□유 □무	
	3. 출입구 상판		
	4. 승장 위치표시기		표판 재질
	5. 홀버튼		표판 재질
기타층	1. 삼방틀		재질
	2. 승장 도어		에칭번호
	방화도어 유무	□유 □무	
	3. 승장 위치표시기		표판 재질
	4. 홀버튼		표판 재질
	5. 홀랜턴		표판 재질
특기사항	※ Parking 층 : ※ 음성합성장치: □유 □무 } 장애인용 필수입력 ※ Safety Ray : ※ 인터폰		

고객 승인	승인일시	20    년    월    일	비고	고객 요구사항 기입란
	상호			
	성명			



